



The 4th International Conference **for** Universal Design **in** FUKUOKA 2012  
第4回 国際ユニヴァーサルデザイン会議2012 **in** 福岡

## 出展募集のご案内

# 開催概要

- ◆会議名称 第4回国際ユニヴァーサルデザイン会議 2012 in 福岡  
Conference name: The 4th International Conference for Universal Design in FUKUOKA 2012
- ◆テーマ **安全・安心～ユニヴァーサルデザインの基本を考える**
- ◆開催日程 2012年10月12日（金）～10月14日（日）3日間
- ◆開催場所 福岡国際会議場、福岡国際センター、ほか
- ◆主催 国際ユニヴァーサルデザイン協議会（IAUD）
- ◆共催 福岡県、福岡市
- ◆行事内容 10月12日（金）開会式／公開シンポジウム  
10月12日（金）～14日（日）本会議（全体会議・分科会・特別セミナーほか）  
10月12日（金）歓迎レセプション

## 福岡国際センター FUKUOKA KOKUSAI CENTER

〒812-0021 福岡市博多区築港本町2-2



国際ユニヴァーサルデザイン協議会（IAUD：総裁 寛仁親王殿下）は、2012年10月、福岡市において「第4回国際ユニヴァーサルデザイン会議 2012 in 福岡」を開催いたします。

2011年3月11日に起きた東日本大震災（大地震及び巨大津波）により、東北三陸海岸地域の市町村は壊滅的な被害に見舞われました。死者・行方不明者の合計は約2万人に達し、死者の92.5%にあたる約1万3000人が津波による水死で、死者の65.2%は60歳以上でした。一方、いつ発生しても不思議ではないとされている東海・東南海・南海大地震が連動して起こった場合の被害は今回を遥かに上回ると想定されています。

太古の昔から、1000年に一度、あるいは、30～60年ごとに繰り返される大地震や大津波、そして毎年のように発生する台風や集中豪雨で生じる洪水や土砂崩れ等の自然災害を何とか克服しながら、私達は連綿と社会生活を営んできました。しかし、その陰で、高齢者や障害者、そして子ども等、弱い立場に置かれた多くの人々が常に犠牲になってきたのも事実です。

IAUDは、その設立趣旨の中で「一人一人の人間性を尊重した社会環境づくりをユニヴァーサルデザインと呼び、使い手と作り手の関係を再構築することで、社会のすべての面に適用されるべき人間中心のしくみ作りを急ぐ」と提言しましたが、人間性の尊重や人権以前に、基本的な生命の安全が脅かされているという現状を再認識したのです。

今回の震災で私達は多くの教訓を学びました。家族や知人の安否を確かめるため、非常時にこそ機能してほしい情報コミュニケーション、高齢者や障害者の生命を守るアクセシビリティ及びモビリティ、子々孫々の将来に渡り安全安心なエネルギー政策、生命と財産を守るシェルターとしての住まいや職場、「防災」や「減災」を踏まえたコミュニティのあり方等々、インフラや産業構造、そしてライフスタイルや社会システム及び制度のあり方を含めた、「安全・安心」という、いわばユニヴァーサルデザインの底流にある基本的概念をもう一度捉え直し、社会生活全般に渡る総点検を行わなくてはなりません。これは、東日本だけでなく、日本国民のすべてにとって必要な最優先検討事項であり、導き出される解決策は、世界中の多くの人々の生命の安全と福祉向上にも貢献することなのです。

第4回目となる今回の会議では、「安全・安心へユニヴァーサルデザインの基本を考える～」とのテーマを掲げ、国内外の参加者の活発な意見交換と相互交流を通して、持続的、かつ自発的な行動を促しながら、さらに質の高いユニヴァーサルデザイン社会の実現に向かって挑戦いたします。

ぜひ、これらの趣旨をご理解賜り、さまざまな立場の方々の幅広いご支援とご協力、そして積極的なご参加を衷心よりお願い申し上げます。

# 展示会場について



※下記レイアウトは現在の案であり、変更が生じる可能性があります。

## 展示ホール 1F

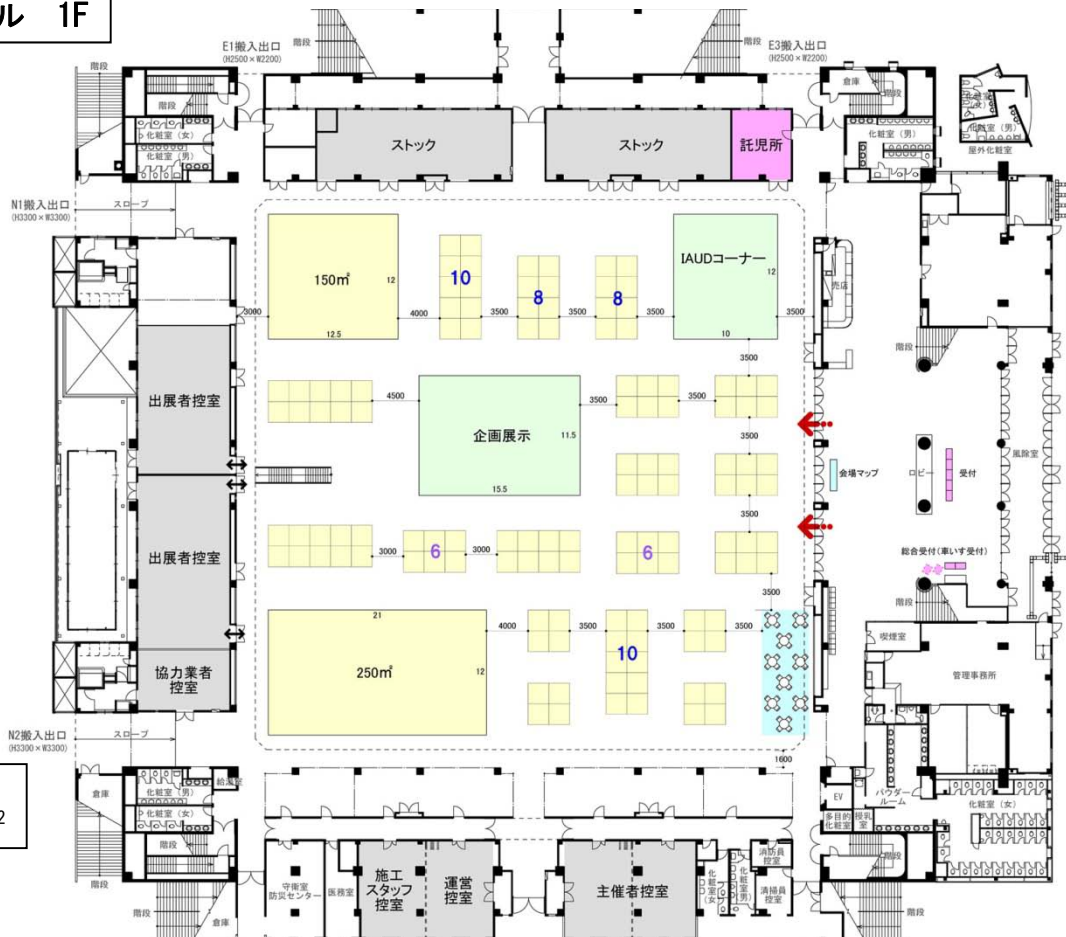

床耐荷重  
1階 : 5 t/m<sup>2</sup>

## 展示ホール 2F

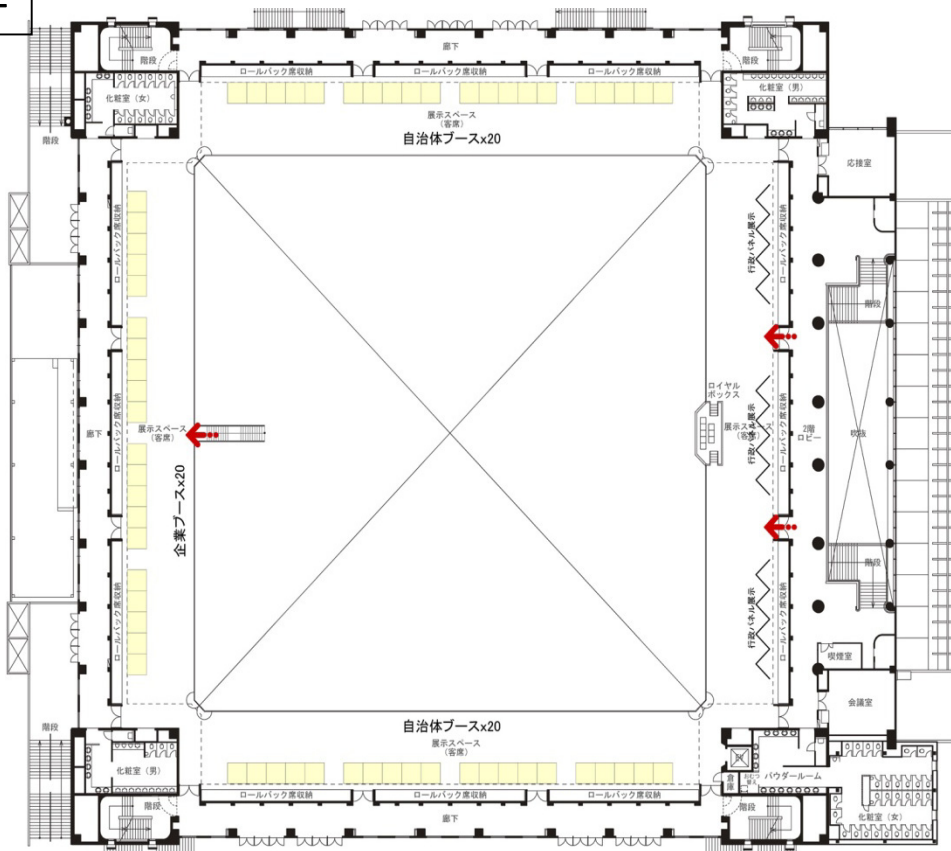

床耐荷重  
2階 : 0.5 t/m<sup>2</sup>

# 展示会スケジュール



	10月10日(水)	10月11日(木)	10月12日(金)	10月13日(土)	10月14日(日)
8:00					
9:00			<b>開場</b>		
10:00			<div style="border: 1px dashed black; padding: 5px;">                     一般公開                 </div>		
11:00					
12:00					
13:00					
14:00					
15:00					
16:00			<b>閉場</b>		
17:00			<b>閉場</b>		
18:00			退館		
19:00	主催者工事				
20:00	主催者工事 ・墨出し ・幹線工事 ・小間壁面				主催者工事撤去
21:00	出展者特別搬入		残業枠		出展者ブース撤去
22:00					最終清掃
23:00			最終清掃		最終清掃
24:00	<b>閉場</b>				引き渡し



# 申し込みについて

## 出 展 料(税別)

**300,000** 円/小間(4㎡) ※基礎小間・スペース(敷地のみ)一律

## 申込方法・申込の確定

所定の出展申込書に必要事項を記入し、事務局宛に送付してください。

(郵送、ファックス、電子メール添付のいずれも可)

事務局が、申込を受理したものについて、主催者記入欄に受領日を記載し、コピーを申込者に返した時点で申込が成立するものとします。返信された申込書のコピーは、出展者の控えとして保管してください。

出展申込書フォーマットは公式ホームページ

<http://www.ud2012.net> からダウンロードできます。

### 申込締切

**2012年7月4日(水)** 但し、予定小間数になり次第締め切らせて頂きます

### 申込先

国際ユニヴァーサルデザイン協議会 事務局  
〒225-0003 神奈川県横浜市青葉区新石川2-13-18-110

**TEL 045-901-8420**

**FAX 045-901-8417**

**E-mail info@iaud.net**

## お支払い

出展申込書に基づき「出展料の総額」を一括してご請求いたします。  
請求書に記載された支払い締切日までにお支払いください。

## 出展の変更・解約

変更または解約をご希望の場合は、書面にて事務局までご連絡ください。  
解約料は以下の通りとなります。

2012年9月10日(月)までに解約する場合⇒解約料として1小間(4㎡)あたり150,000円

2012年9月11日(火)以降に解約する場合⇒出展料の全額

割当小間の全部または一部を事務局の承認なしに他に譲渡、貸与若しくは交換することはできません。  
出展者が2012年10月11日までに割当小間を使用しないときは小間の権利を失い、この場合、払い込み済みの料金は返還いたしません。

==== 基礎小間 スペース(敷地)渡し 基本仕様に含まれるもの =====

## 基礎小間の場合

小間サイズ・・・間口2m×奥行き2m=4㎡  
 高さ2.5m 床カーペットなし  
 電源 100V容量500W コンセント2口

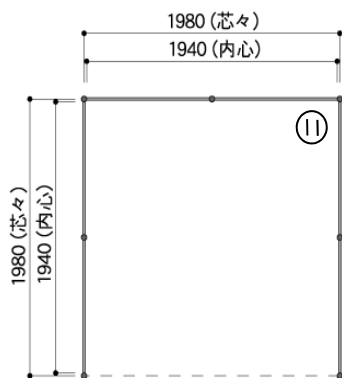

パラペット (H300)  
 社名板付き  
 W900×H200  
 スミゴシック文字

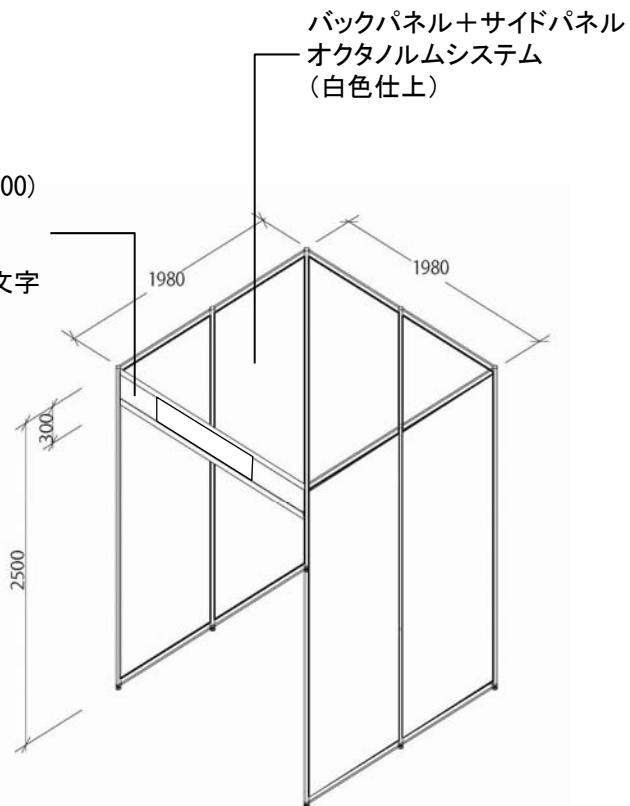

※上記以外の必要備品については出展マニュアル「オプション備品申込書」にて、別途、展示事務局までお申し込みください。(有料)

## スペース(敷地)渡しの場合

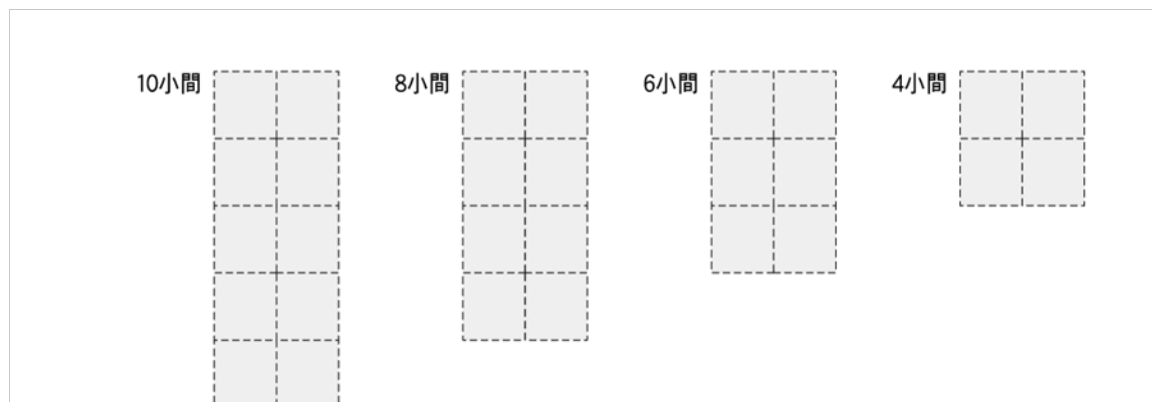

- 4小間（16㎡）以上のお申込からスペース（敷地）をご提供します。
- スペース（敷地）の引き渡し形状・電源供給については、ご相談に応じます。
- スペース6小間以上（24㎡）のお申込をいただいた出展者には、島小間（4面開放）にてスペース（敷地）をご提供します。

## 基礎小間についての注意事項

- 基本仕様には、机、イス等の設備は付帯いたしません。「オプション申込書」にて、別途、展示事務局までお申し込みください。（有料）
- 既存の施設照明照度は、平均1500ルクスです。照明計画の参考としてください。
- 通路に面した角小間については、サイドパネルが付きません。
- パネル壁面に釘・画鋲等を打つことはできません。
- 両面テープを使用しての、ポスター・軽量パネル等の貼り付け、カットニングシートの貼り付 は可能ですが、撤去の際、必ず出展社において原状回復を行っていただきます。
- 基礎小間本体の切断、加工はできません。
- バックパネル・サイドパネルは、隣接している小間と共有です。
- 壁面及びパラペットには、直接出品物や装飾等をもたせかけたり、重量物を吊り下げたりすることはできません。

### 【小間 設置イメージ】

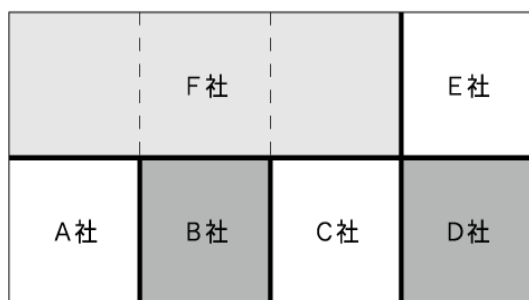

太いラインが基礎壁になります。

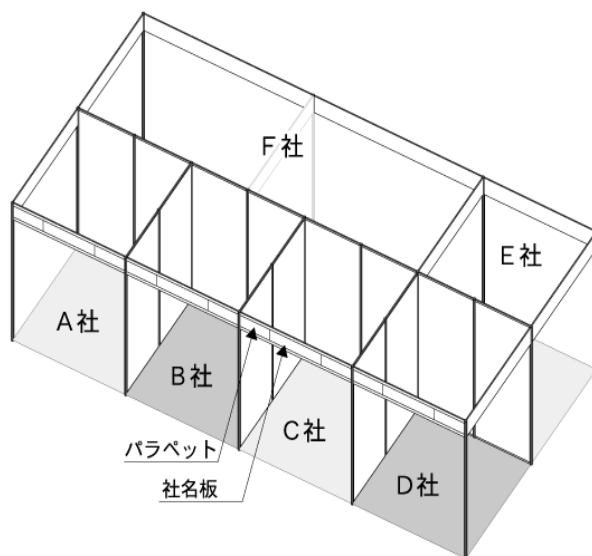

(※出展場所・小間割りは、カテゴリーや申込小間数などを考慮の上、事務局が決定させていただきます。)

## 今後のスケジュール

### ★7月中旬頃 出展者説明会 東京都内会議室

- 【説明会内容】
- 開催主旨、概要
  - 出展マニュアルを基に、展示規定、搬入・搬出など
  - 各種申込書類の確認
  - 今後のスケジュール

### ★9月5日(水) 各種申込書類提出期限

- 【内 容】
- 特別装飾届出書
  - 電気工事申込書（一次・二次）
  - 危険物禁止行為申請
  - パッケージ・オプション備品 など

### ★9月中旬 当日資料の到着

- 【送 付 物】
- 搬入出車両証
  - 出展者証
  - 作業員リボン